

- - . . .X.X.

1. \_\_\_\_\_

9, 10, 1-3, -1, 2, -8, 10, 12

731-13730312-001-2002

U 1.078.0035303-05

2. \_\_\_\_\_

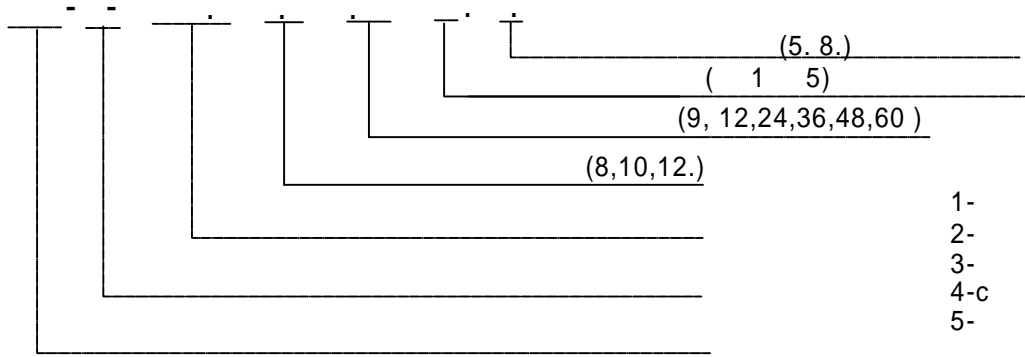

; -10, -24, -8  
 .10.24.2.8

3. \_\_\_\_\_

3.1, - 9-60 ( , DC) (9, 12, 24, 36, 48, 60)

3.2, % +20, -30

3.3, 0.015

3.4: 30%

3.5 5, 8

3.6		90m 35m 35m 35m 20m
3.6		90 ° Ø5mm 180 ° Ø8mm)
3.7		
3.8	-	
3.9	-	
3.10		
	-	-20-+45 °
	-	80-100
	-	96%(20 ° )
3.11		2 15150-86
3.12		7 17516.1-90
3.13		IP65 (С лицевой стороны) 14254-86
3.14	-	10
3.15		. 1
3.16		0.015

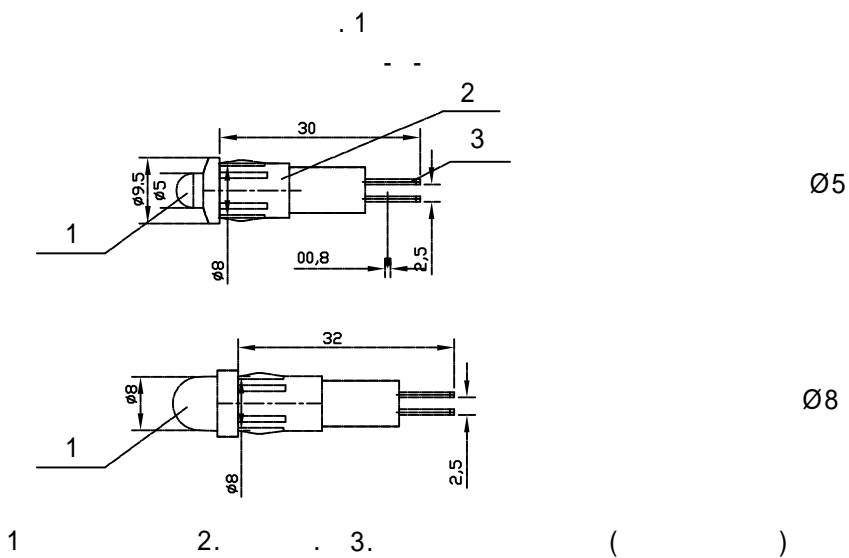

Установка в отв. Ø8mm

Втулка Ø8x10

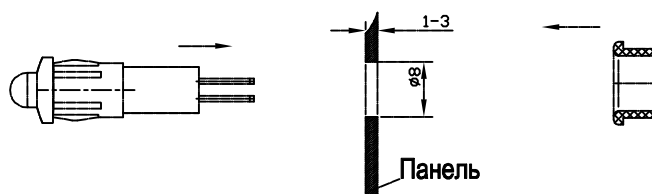

Втулка Ø8x10, обеспечивает фиксацию арматуры в отв. от Ø8 до Ø8.5

Установка в отв. Ø10mm

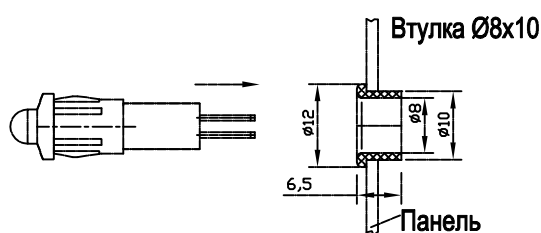

Крепление втулки к панели - суперклей

Установка в отв. Ø12mm

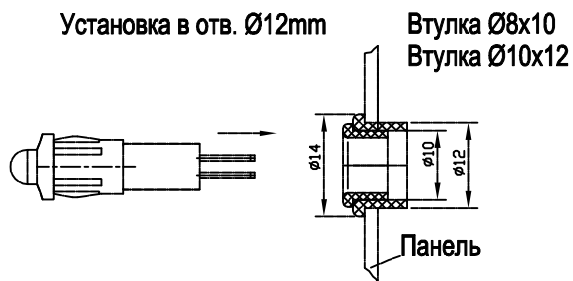

Крепление втулок к панели - суперклей

Крепление обеспечивающее съем с внутренней стороны панели (Вандалоустойчивость)

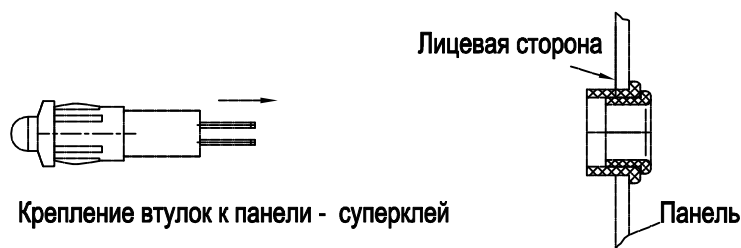

Крепление втулок к панели - суперклей

#### 4 Способы электрического присоединения

4.1 Пайка проводов к жестким выводам арматуры сечение проводов до 1мм<sup>2</sup> время пайки не более 5 сек. На выводы одеть термоусадочную трубку входящую в комплект поставки. (ПОСТАВКА 1) см. ниже.

4.2 Пайка проводов к выводам двухполюсной розетки сечение проводов до 1мм<sup>2</sup> время пайки не более 5 сек. На выводы одеть термоусадочную трубку входящую в комплект поставки. (ПОСТАВКА 2) см. ниже.

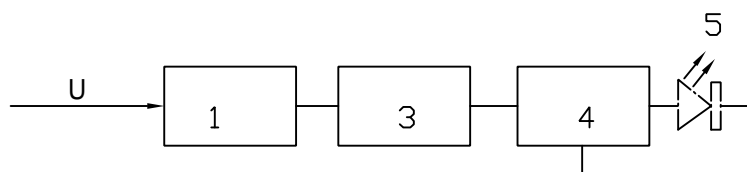

1.

3.

4.

5.

5. \_\_\_\_\_

5.1 \_\_\_\_\_

5.2 23659-79.

5.3 15150-86

2( ).

6. \_\_\_\_\_

1

6.1.1 - - . . . . . 1

6.1.2 Ø8x10 1

6.1.3 20mm

6.1.4 1

6.1.5 1

6.1.6 ( 30 ) 1

2

6.2.1 - - . . . . . 1

6.2.2 Ø8x10 1

6.2.3 Ø10x12 1

6.2.4 1

6.2.5 20mm

6.2.6 1

6.2.7 1

6.2.8 ( 30 ) 1

7. \_\_\_\_\_

-12

-10

731-13730312-001-2002

